



(19) 대한민국특허청(KR)
(12) 등록디자인공보(S)

(45) 공고일자 2020년08월20일
(11) 등록번호 30-1071007
(24) 등록일자 2020년08월12일

(52) 분류 L6-141
(51) 국제분류 25-02
(21) 출원번호 30-2019-0042910
(22) 출원일자 2019년09월05일

(73) 디자인권자

김옥래

부산광역시 북구 화명신도시로 100, 211동 205호 (화명동, 코오롱하늘채2차아파트)

(72) 창작자

김옥래

부산광역시 북구 화명신도시로 100, 211동 205호 (화명동, 코오롱하늘채2차아파트)

(74) 대리인

홍성일

담당심사관 : 박철성

(54) 명칭 건축용 테크플레이트 마감부재

디자인도면

물품류

제25류

디자인의 대상이 되는 물품

건축용 테크플레이트 마감부재

디자인의 설명

1. 본 디자인의 재질은 금속재임.
2. 본 디자인은 목재 테크플레이트의 끝단부에 장착되는 건축용 테크플레이트 마감부재에 관한 것으로 테크플레이트의 변형과 마모 등을 방지할 수 있는 것임.
3. 본 디자인은 길이방향으로 연장되며, 일정한 길이로 절단하여 사용할 수 있는 것임.
4. 본 디자인은 시공되는 현장에 따라 모서리 부분을 직각 또는 라운딩 처리하여 사용할 수 있는 것임.
5. 도면 1.1 은 본 디자인의 전체적인 모습을 나타낸 것이고, 도면 1.2 는 본 디자인의 정면부분을 나타낸 것이고, 도면 1.3 은 본 디자인의 배면부분을 나타낸 것이고, 도면 1.4 는 본 디자인의 좌측부분을 나타낸 것이고, 도면 1.5 는 본 디자인의 우측부분을 나타낸 것이고, 도면 1.6 은 본 디자인의 평면부분을 나타낸 것이고, 도면 1.7 은 본 디자인의 저면부분을 나타낸 것임.
6. 참고도면 1.1 은 본 디자인의 사용상태에 따른 제1 실시예와 제2 실시예를 나타낸 사용상태도임.

디자인 창작 내용의 요점

본 디자인 '건축용 테크플레이트 마감부재' 의 형상과 모양의 결합을 디자인의 창작내용의 요점으로 함.

도면 1.1

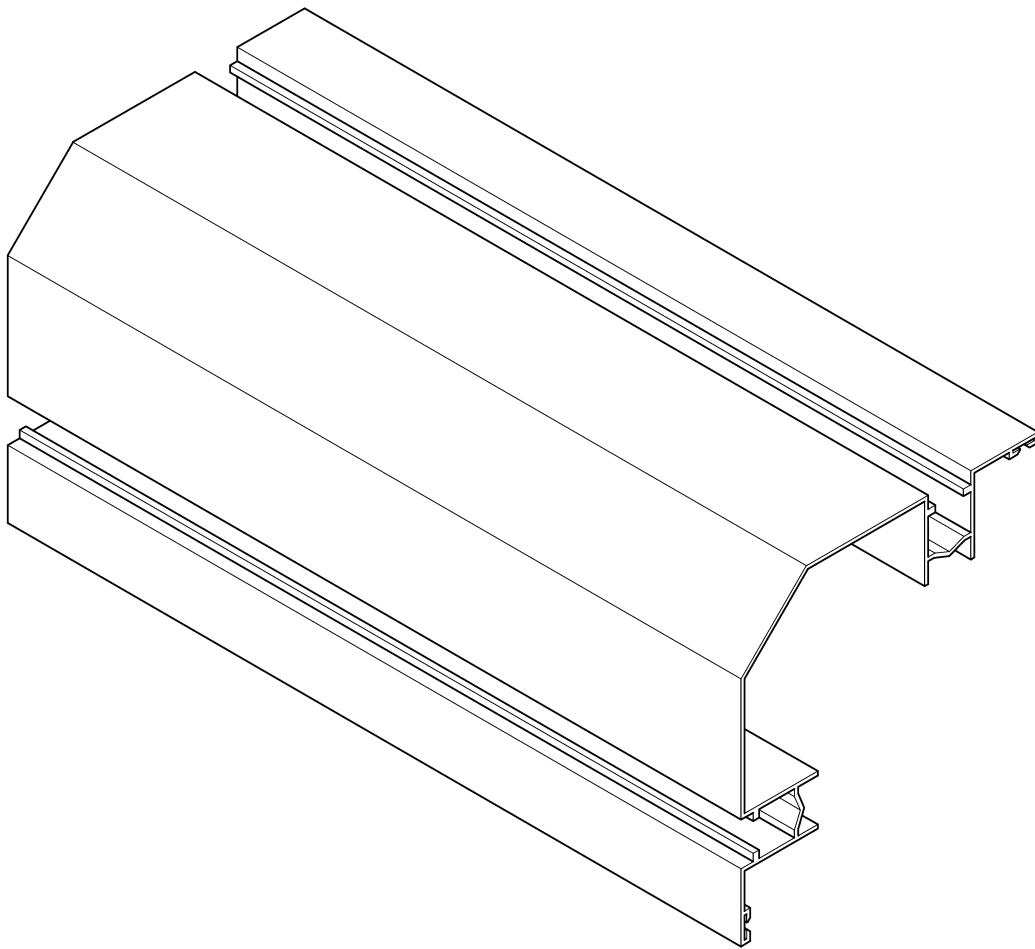

도면 1.2

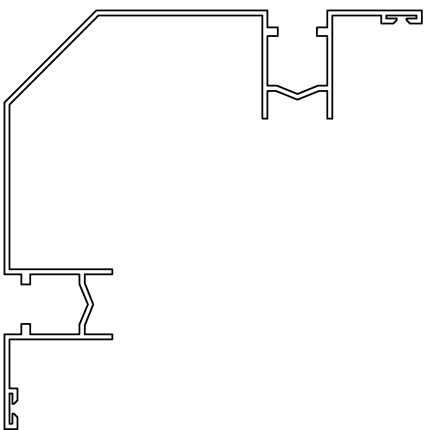

도면 1.3

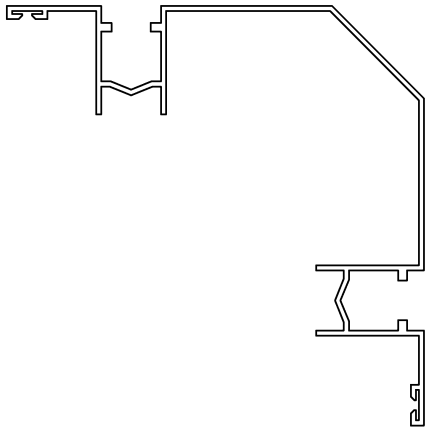

도면 1.4

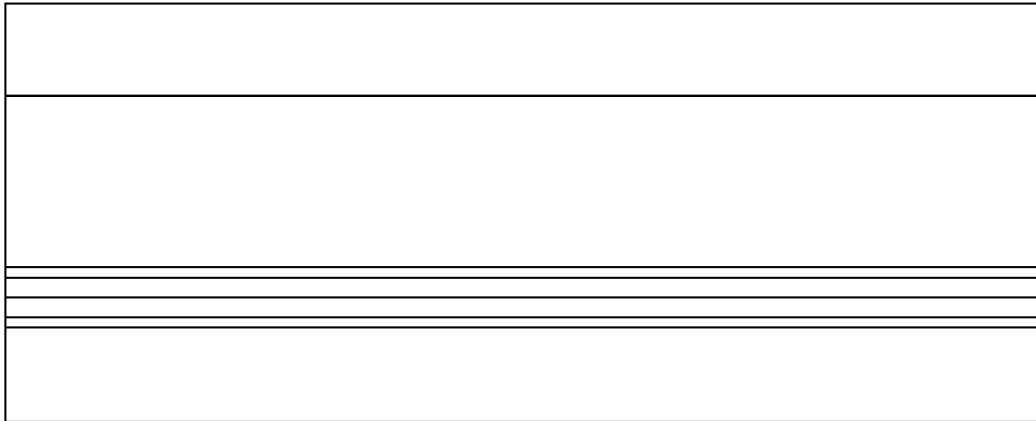

도면 1.5

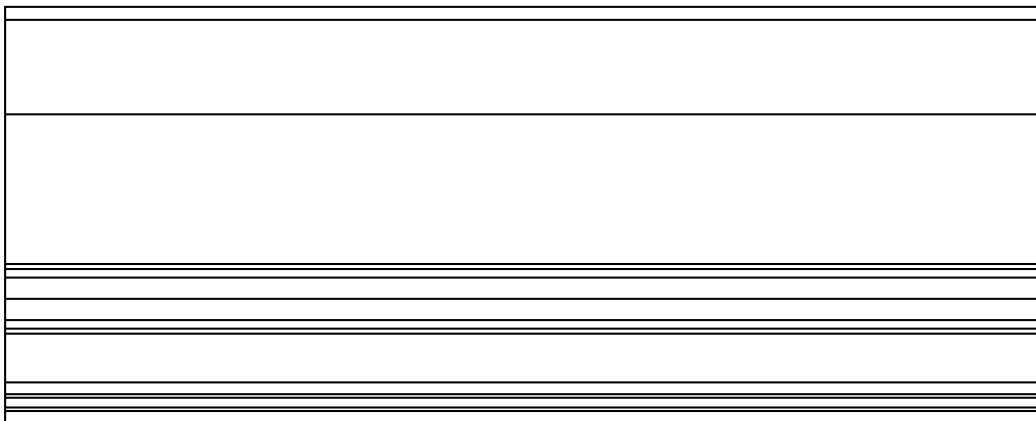

도면 1.6

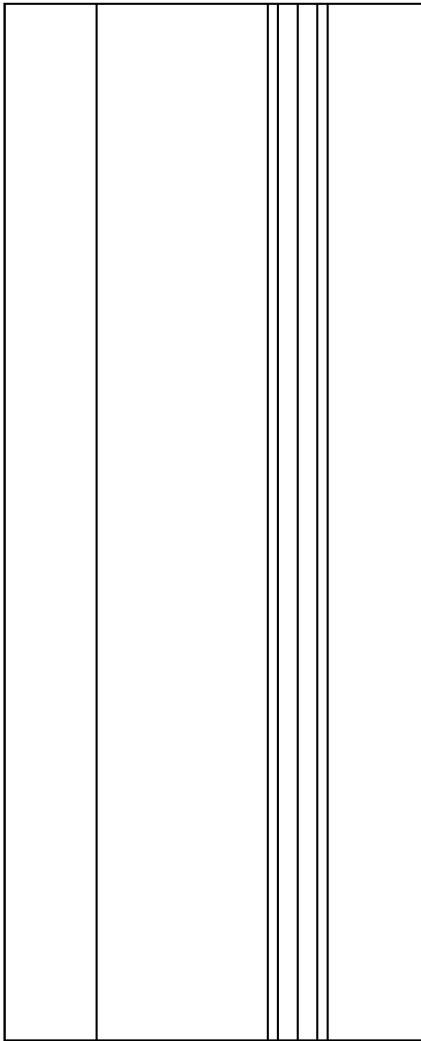

참고도면1.1

제 1 실시예

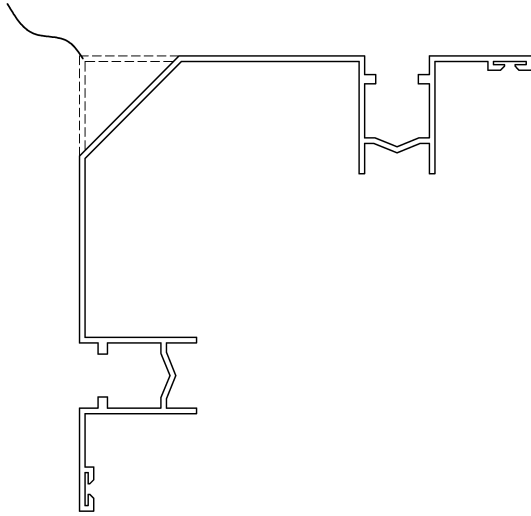

(a)

제 2 실시예

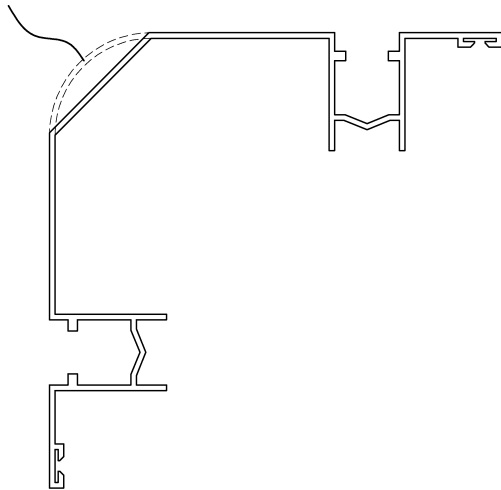

(b)