



(19) 대한민국 지식재산처(KR)
(12) 등록디자인공보(S)

(45) 공고일자 2026년05월19일
(11) 등록번호 30-1350283
(24) 등록일자 2026년05월14일

(51) 국제분류 25-01
(21) 출원번호 30-2026-0009487
(22) 출원일자 2026년03월13일

(73) 디자인권자

김경진

경기도 포천시 소흘읍 태봉로 153, 310동 1106호(태봉마을주공아파트)

(72) 창작자

김경진

경기도 포천시 소흘읍 태봉로 153, 310동 1106호(태봉마을주공아파트)

김도식

경기도 포천시 삼육사로2145-2 가우디타운4동 301호

김윤기

경기도 수원시 팔달구 고등동 37

(74) 대리인

이창희

담당심사관 : 유수희

(54) 명칭 거꾸집 고정용 밴드 고정구

디자인도면

물품류

제25류

디자인의 대상이 되는 물품

거푸집 고정용 밴드 고정구

디자인의 설명

1. 본 디자인의 재질은 금속재임.
2. 본 디자인은 콘크리트 거푸집을 고정하고, 거푸집의 변형을 방지하기 위해 콘크리트 거푸집의 외측 사각 파이프에 설치되는 밴드를 거푸집에 고정하는데 사용되는 것임.
3. 도면 1은 전체적인 형태를 표현하는 도면이고, 도면 2는 디자인의 정면부분을 표현하는 도면이며, 도면 3은 디자인의 배면부분을, 도면 4는 디자인의 왼쪽면부분을, 도면 5는 디자인의 오른쪽면부분을, 도면 6은 디자인의 평면부분을, 도면 7은 디자인의 밑면부분을, 참고도면 1은 본원디자인의 사용상태를 나타낸 도면임.

도면 1

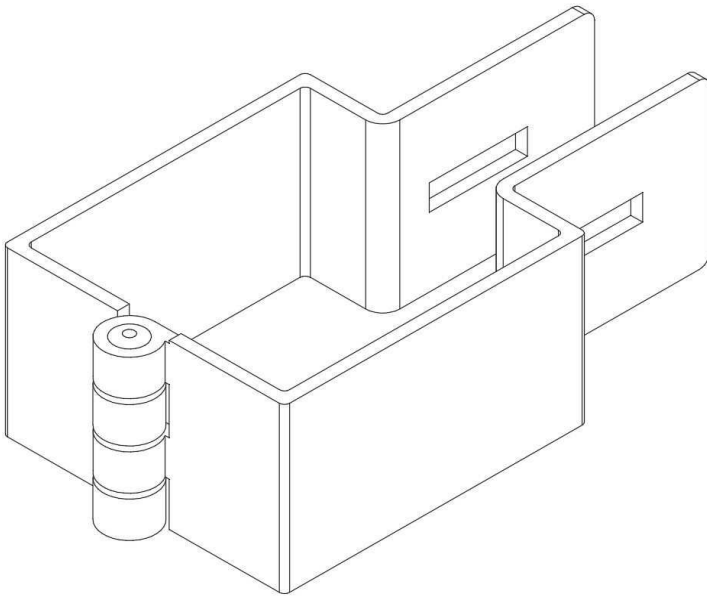

도면 2

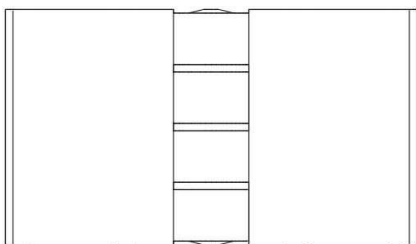

도면 3

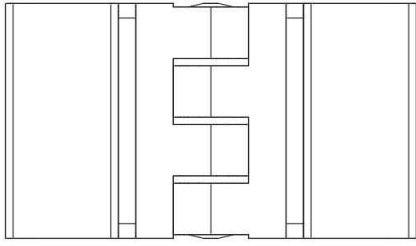

도면 4

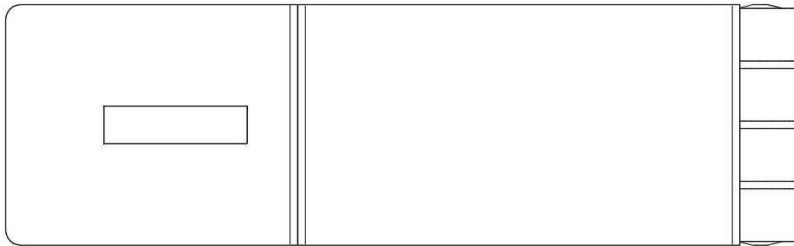

도면 5

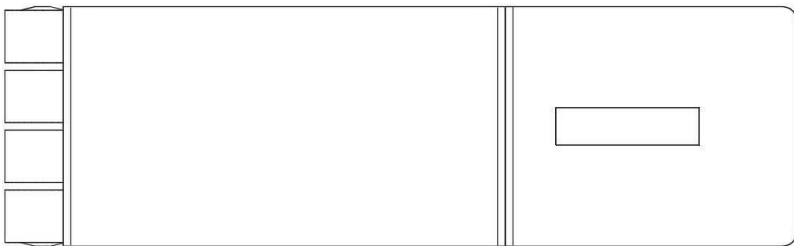

도면 6

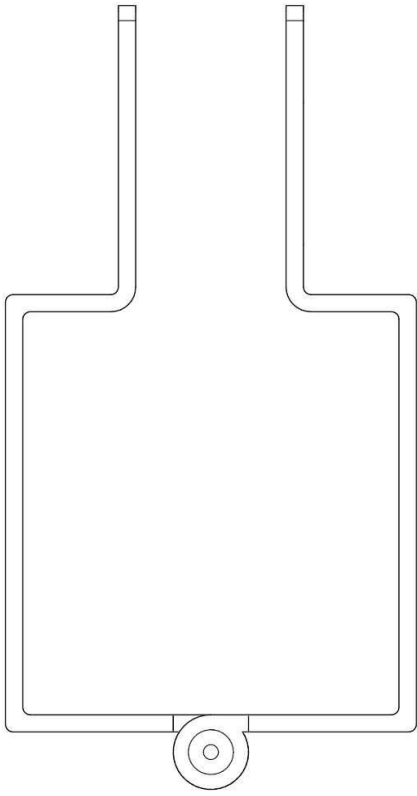

도면 7

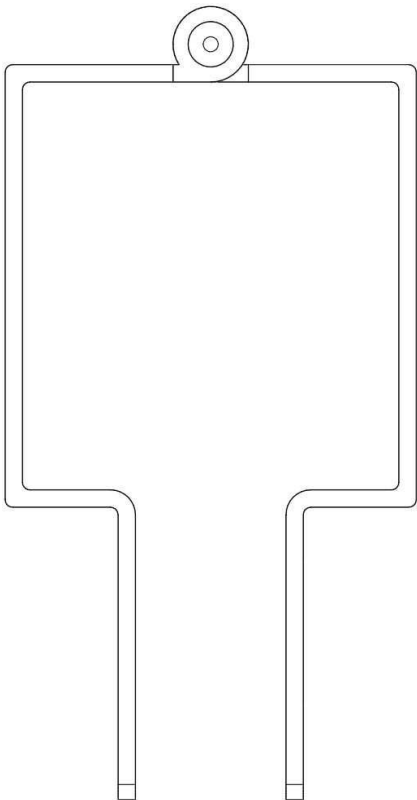

참고도면1

